

# Monetti

**MTM25-00**

**NÁVOD K POUŽITÍ**

**VESTAVNÁ MIKROVLNNÁ TROUBA**

Vážený zákazníku, děkujeme Vám za zakoupení našeho produktu. Před uvedením tohoto přístroje do provozu si velmi pozorně přečtěte návod k obsluze a tento návod spolu se záručním listem, pokladním dokladem a podle možností i s obalem a vnitřním obsahem obalu dobře uschovejte.

## VŠEOBECNÉ BEZPEČNOSTNÍ POKYNY

- Používejte tento přístroj výlučně pro soukromou potřebu a pro stanovené účely. Tento přístroj není určen pro komerční použití. Nepoužívejte jej v otevřeném prostoru (s výjimkou přístrojů, které jsou podmíněně používány venku určeny). Chraňte jej před horkem, přímým slunečním zářením, vlhkostí (v žádném případě jej neponořujte do kapalin) a stykem s ostrými hranami. Nepoužívejte přístroj v případě, že máte vlhké ruce. Jestliže dojde k navlhčení nebo namočení přístroje, okamžitě vytáhněte zástrčku ze zásuvky. Vyvarujte se styku s vodou.
- Přístroj vypněte a vždy vytáhněte zástrčku ze zásuvky (tahejte jen za zástrčku, nikdy ne za kabel), jestliže nebudete přístroj používat, chcete-li namontovat příslušenství, přístroj vyčistit nebo v případě poruchy.
- Přístroj nesmí zůstat v provozu bez dozoru. Jestliže musíte pracoviště opustit, vždy přístroj vypněte, resp. vytáhněte zástrčku ze zásuvky (vždy tahejte za zástrčku, nikdy ne za kabel).
- Abyste ochránili děti před riziky spojenými s elektrickými přístroji, postarejte se o to, aby kabel nevisel dolů a děti na přístroj nedosáhly.
- Pravidelně kontrolujte přístroj a přívodní kabel z hlediska poškození. Jestliže přístroj vykazuje nějakou závadu, neuvádějte jej do provozu.
- Neopravujte přístroj vlastními silami, nýbrž vyhledejte autorizovaného opraváře. Abyste eliminovali rizika, nechejte poškozený přívodní kabel nahradit kabelem se stejnými hodnotami a to jen výrobcem, naším servisem pro zákazníky nebo jinou kvalifikovanou osobou.
- Používejte jen originální příslušenství.
- Respektujte, prosím, následující „Speciální bezpečnostní pokyny pro tento přístroj“.

## SPECIÁLNÍ BEZPEČNOSTNÍ POKYNY PRO TENTO PŘÍSTROJ

Bezpečnostní opatření pro zabránění možnému vystavení nadměrné mikrovlnné energii:

- a) Nepokoušejte se pracovat s touto troubou, pokud má otevřená dvířka, mohlo by dojít ke škodlivému vystavení vaší osoby mikrovlnné energii. Je důležité nepoškodit a nijak nemanipulovat s bezpečnostním otevíráním.
- b) Nepokládejte do prostoru mezi dvířka a stěnu trouby žádné předměty a dbejte, aby se zbytky špíny nebo čisticí prostředky nehromadily na těsnící ploše. Je potřeba dodržovat řádné a těsné uzavření dvířek.
- c) **VÝSTRAHA:** Pokud jsou dvířka trouby poškozena, trouba nesmí být používána, dokud nebude opravena kvalifikovanou osobou.

## DŮLEŽITÁ BEZPEČNOSTNÍ OPATŘENÍ

**VAROVÁNÍ:** Pro snížení nebezpečí vzniku požáru, úderu elektrickým proudem, zranění osob nebo vystavení přílišné mikrovlnné energii se během používání zařízení držte těchto základních bezpečnostních opatření:

- 1) Tekutiny a jiná jídla nesmí být ohřívány v uzavřených nádobách, protože tyto jsou náchylné explozi.

- 2) Pro jakoukoliv jinou než kvalifikovanou osobu je nebezpečné odstranit kryt, který poskytuje ochranu před mikrovlnným zářením.
- 3) Dovolte dětem používat mikrovlnnou troubu, pouze pokud jim byly poskytnuty dostatečné pokyny a dítě je schopno používat troubu bezpečně a rozumí nebezpečím plynoucím z nesprávného použití.
- 4) Mikrovlnný ohřev nápojů může vyústit v opožděný eruptivní var, proto buďte opatrní při manipulaci s nádobou.
- 5) Používejte pouze kuchyňské náčiní vhodné pro použití v mikrovlnných troubách.
- 6) Tato trouba by měla být pravidelně čištěna a jakékoliv zbytky jídla by měly být odstraněny.
- 7) Pokud ohříváte jídlo v plastických nebo papírových nádobách, hlídejte troubu vzhledem k možnosti jejich vznícení.
- 8) Pokud zpozorujete kouř, vypněte zařízení nebo je odpojte od elektrické sítě a ponechtejте dvířka zavřená, abyste udusili případné plameny.
- 9) Nepoužívejte prostor trouby pro odkládání věcí. Neskladujte vznětlivé předměty jako např. chléb, sušenky apod. uvnitř trouby.
- 10) Před vložením do trouby odstraňte z papírových nebo plastických nádob/sáčků drátěné provázky a kovová držadla.
- 11) Instalujte a umístějte tuto troubu pouze podle poskytnutých pokynů.
- 12) Vejce ve skořápce ani celá natvrdo uvařená vejce by neměla být ohřívána v mikrovlnných troubách, protože mohou explodovat, a to i po skončení mikrovlnného ohřevu.
- 13) Používejte toto zařízení pouze pro jeho zamýšlené použití, jak je popsáno v manuálu.
- 14) Nepoužívejte v zařízení korozivní chemikálie nebo páry. Tato trouba je speciálně navržena k ohřevu. Není navržena pro průmyslové nebo laboratorní použití.
- 15) Obsah lahví pro krmení dětí a nádob s dětským jídlem musí být rozmíchán nebo protřepán a teplota pokrmu před konzumací zkontrolována, aby se předešlo popáleninám.
- 16) Neudržování trouby v čistém stavu může vést k poškození povrchu, které může nepříznivě ovlivnit životnost zařízení a případně vést k nebezpečné situaci.
- 17) Nepoužívejte troubu v blízkosti vody, ve vlhkém sklepě ani v blízkosti plaveckého bazénu.
- 18) Teplota přístupných povrchů může být při provozu zařízení vysoká. Udržujte kabel od ohřátého povrchu a nezakrývejte žádné otvory na troubě.
- 19) Nenechávejte kabel viset přes hranu stolu nebo pultu.

## **Pro snížení rizika zranění osob**

### **Nebezpečí úrazu elektrickým proudem**

Dotknutí se některých vnitřních součástí může způsobit vážné zranění nebo smrt. Nerozebírejte toto zařízení.

### **VAROVÁNÍ**

Nesprávné použití uzemnění může způsobit úder elektrickým proudem. Nezapojujte zařízení do zásuvky, dokud není správně namontováno a uzemněno. Toto zařízení musí být uzemněno. V případě elektrického zkratu snižuje uzemnění riziko úderu elektrickým proudem poskytnutím drátu, po kterém může odtéci elektrický proud. Toto zařízení je vybaveno kabelem s ochranným vodičem připojeným na ochranný kolík. Tato zástrčka musí být zapojena do zásuvky, která je správně namontována a uzemněna.

Poradte se s kvalifikovaným elektrotechnikem nebo údržbářem, pokud jste úplně neporozuměli pokynům pro uzemnění, nebo pokud máte pochyby, zda je zařízení správně uzemněno. Je-li nezbytné použití prodlužovacího kabelu, použijte pouze 3žilový prodlužovací kabel s ochranným vodičem. Zařízení se připojuje do zásuvky se 2 otvory s ochranným kolíkem.

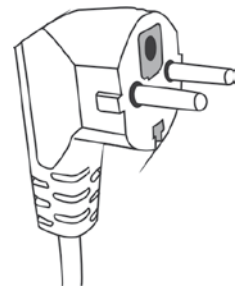

Přípojka s dvěma kolíky a ochranou zdičkou

1. Krátký napájecí kabel je dodáván, aby se snížilo riziko zamotání se, nebo zakopnutí o delší kabel.
2. Pokud používáte soupravu s dlouhým kabelem nebo prodlužovací kabel:
  - 1) Průřez přívodního nebo prodlužovacího kabelu musí být odpovídající elektrickému příkonu zařízení.
  - 2) Prodlužovací kabel musí být 3žilový s ochrannou zdičkou.
  - 3) Dlouhý kabel by měl být veden tak, aby nevisel přes pult nebo hranu stolu, kde by za něj mohli tahat děti nebo abyste o něj mohli zakopnout.

## VAROVÁNÍ

Nebezpečí osobního zranění

Pro jakoukoliv jinou než pověřenou osobu je nebezpečné provádět jakékoliv opravy nebo údržbu, které zahrnují odstranění krytu mikrovlnné trouby, jež poskytuje ochranu před vystavením mikrovlnné energii.

## KUCHYŇSKÉ NÁČINÍ

Viz pokyny k „Materiálům, které můžete použít v mikrovlnné troubě nebo které nesmíte použít v mikrovlnné troubě.“ Používání některého nekovového kuchyňského náčiní není v mikrovlnné troubě bezpečné. Máte-li pochybnosti, můžete kuchyňské náčiní vyzkoušet níže uvedeným postupem.

### Test kuchyňského náčiní:

1. Naplňte microwave-safe nádobu (bezpečnou pro užití v mikrovlnné troubě) 1 šálkem studené vody (250 ml) a vložte jej do trouby spolu se zkoumaným kuchyňským náčiním.
2. Zapněte mikrovlnou troubu na maximální výkon po dobu 1 minuty.
3. Opatrně ohmatejte zkoumané kuchyňské náčiní. Pokud je prázdné kuchyňské náčiní teplé, nepoužívejte je pro mikrovlnné vaření.
4. Nepřekračujte 1 minutu doby vaření.
5. Vyjměte nádobu z mikrovlnné trouby

### DŮLEŽITÉ:

Tento test a následující pokyny platí pro kuchyňské náčiní pro mikrovlnné vaření!

Při grilování lze použít kuchyňské náčiní vhodné pro pečení a vaření v klasické pečící troubě. Nesmíte použít náčiní, které není odolné vysokým teplotám (např. plastové, papírové, dřevěné...)

### POZOR!

Při kombinovaném vaření jde o kombinaci mikrovlnného vaření a grilování. V tomto případě je nutné dodržet obě kritéria pro výběr správného kuchyňského náčiní.

Tzn. že použité náčiní musí splňovat kritéria pro mikrovlnné vaření a zároveň musí být odolné vysokým teplotám pro grilování (např. skleněné a porcelánové nádoby na pečení)

**Materiály, které můžete použít v mikrovlnné troubě**

<b>Kuchyňské náčiní</b>	<b>Poznámky</b>
<b>Hliníková fólie</b>	Pouze na zakrytí. Malé hladké kusy mohou být použity na zakrytí tenkých částí masa nebo drůbeže, aby se zabránilo jejich převaření. Pokud je fólie příliš blízko stěn trouby, může dojít k hoření elektrického oblouku. Fólie by měla být nejméně 2,5 cm od stěn trouby.
<b>Stolní nádobí</b>	Pouze Microwave-safe nádobí (bezpečné pro užití v mikrovlnné troubě). Řiďte se pokyny výrobce stolního nádobí. Nepoužívejte prasklé nebo naštípnuté nádoby.
<b>Skleněné hrnce</b>	Pouze Microwave-safe nádobí (bezpečné pro užití v mikrovlnné troubě). Řiďte se pokyny výrobce stolního nádobí. Nepoužívejte prasklé nebo naštípnuté nádoby.
<b>Skleněné nádobí</b>	Pouze tepelně odolné skleněné nádobí. Ujistěte se, že neobsahuje železné součásti. Nepoužívejte prasklé nebo naštípnuté nádoby.
<b>Sáčky pro pečení</b>	Řiďte se pokyny výrobce. Neuzavírejte drátěným provázkem. Perforujte, aby mohla unikat pára.
<b>Papírové talíře a šálky</b>	Používejte pouze pro krátkodobé vaření/ohřívání. Nenechávejte při vaření troubu bez dozoru.
<b>Papírové utěrky</b>	Použijte pro zakrytí jídla pro přehřívání a absorbování tuku. Bez dozoru používejte pouze pro krátkodobé vaření.
<b>Pergamenový papír</b>	Používejte jako ochranu před stříkáním nebo jako obal pro napařování.
<b>Plast</b>	Plast pouze Microwave-safe (bezpečné pro užití v mikrovlnné troubě). Řiďte se pokyny výrobce. Měl by být označen jako „Microwave Safe“ (bezpečný pro užití v mikrovlnné troubě). Některé plastové nádoby změkknou, když se jídlo uvnitř zahřeje. „Varné sáčky“ a neprodyšně uzavřené plastové sáčky by měly být proděravěny nebo ventillovány podle doporučení na balení.
<b>Plastový obal</b>	Pouze Microwave-safe (bezpečné pro užití v mikrovlnné troubě). Použijte pro zakrytí jídla během vaření, aby zůstala zachována vlhkost. Dávejte pozor, aby se plastový obal nedotýkal jídla.
<b>Teploměry</b>	Pouze Microwave-safe (bezpečné pro užití v mikrovlnné troubě) (teploměry pro určení teploty masa a sladkostí).
<b>Voskovaný papír</b>	Použijte pro zakrytí pokrmu pro zabránění stříkání a uchování vlhkosti.

## Materiály, které se v mikrovlnné troubě nesmí používat

<b>Hliníkový tác</b>	Může dojít k jiskření a elektrickým výbojům. Přemístěte jídlo do microwave-safe nádoby (bezpečné pro použití v mikrovlnné troubě).
<b>Krabice s kovovým držadlem</b>	Může dojít k jiskření a elektrickým výbojům. Přemístěte jídlo do micro wave-safe nádoby (bezpečné pro použití v mikrovlnné troubě).
<b>Kovové nebo pokovované kuchyňské náčiní</b>	Železo brání přístupu mikrovlnné energie k jídlu. Kov může způsobit hoření elektrického oblouku.
<b>Drátové provázky</b>	Mohou způsobit jiskření a elektrický výboj a požár v troubě.
<b>Papírové sáčky</b>	Mohou v troubě způsobit požár.
<b>Plastiková pěna</b>	Plastiková pěna se může rozpustit nebo kontaminovat tekutinu uvnitř, pokud je vystavena vysoké teplotě.
<b>Dřevo</b>	Dřevo při používání v mikrovlnné troubě vysychá a může se rozštěpit nebo prasknout.

## POPIS OVLÁDACÍCH PRVKŮ

- A Ovládací panel
- B Hřídcel talíře
- C Kruhová podsada talíře
- D Skleněný talíř
- E Průhledové okénko
- F Dvířka
- G Systém bezpečnostního blokování - vypíná troubu, pokud jsou během provozu otevřena dvířka.

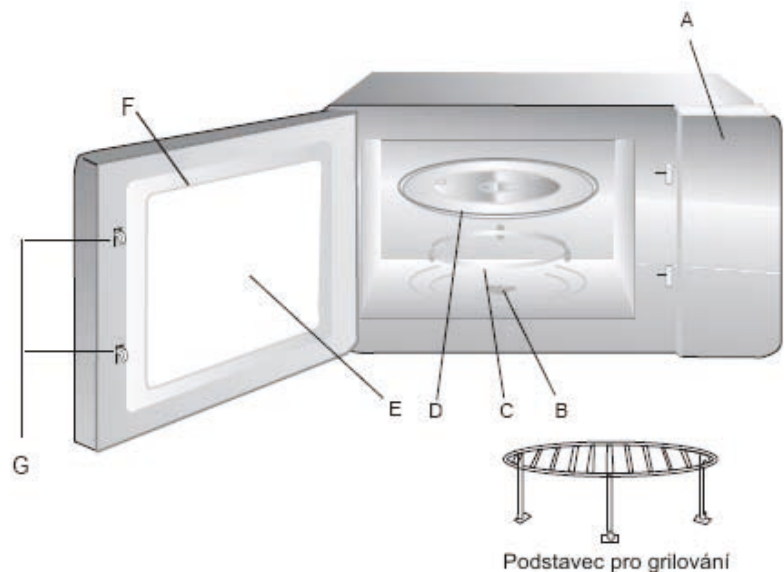

## INSTALACE TALÍŘE

- a. Otevřete dvířka a vložte na dno kruhovou podsadu talíře. Na něj vložte skleněný talíř tak, aby byl střed talíře usazený na hřídceli na dně mikrovlnné trouby.
- b. Nikdy neobracejte skleněný talíř vzhůru nohama. Skleněný talíř by nikdy neměl být omezován v pohybu.
- c. Během vaření musí být používány skleněný talíř i kruhová podsada talíře.
- d. Všechno jídlo a nádoby s jídlem musí být pro vaření položeny na skleněném talíři.
- e. Pokud skleněný podnos nebo kruhová podsada talíře praskne nebo se rozbije, obraťte se na nejbližší servisní středisko.



## POKYNY K POUŽITÍ

### Instalace

Vyjměte troubu z krabice a odstraňte všechen balící materiál z prostoru mikrovlnné trouby. Prohlédněte troubu, zda není někde promáčknutá nebo nemá poškozená dvířka. Neinstalujte, pokud je trouba poškozená.

- 1) Toto zařízení je určeno jen k domácímu použití.
- 2) Tato trouba je navržena jako vestavěný spotřebič. Neumísťujte ji tedy na kuchyňskou linku či do skříňky.
- 3) Prosím berte na vědomí zvláštní návod k instalaci.
- 4) Zařízení nainstalujte do 60 cm široké skříňky připevněné ke stěně (min. 55 cm hluboké a min. 45 cm vysoké).
- 5) Zařízení je opatřeno zástrčkou a musí se zapojit pouze k řádně uzemněné zásuvce.
- 6) Napětí v síti musí být shodné s napětím na štítku na zařízení.
- 7) Nainstalovat zásuvku nebo vyměnit přívodní kabel může pouze odborný elektrikář.
- 8) Nesmí se používat adaptéry, rozdvojky a prodlužovací kabely. Přetížení může vést k požáru.
- 9) Povrch zařízení může být během provozu horký.

Popis prvků:

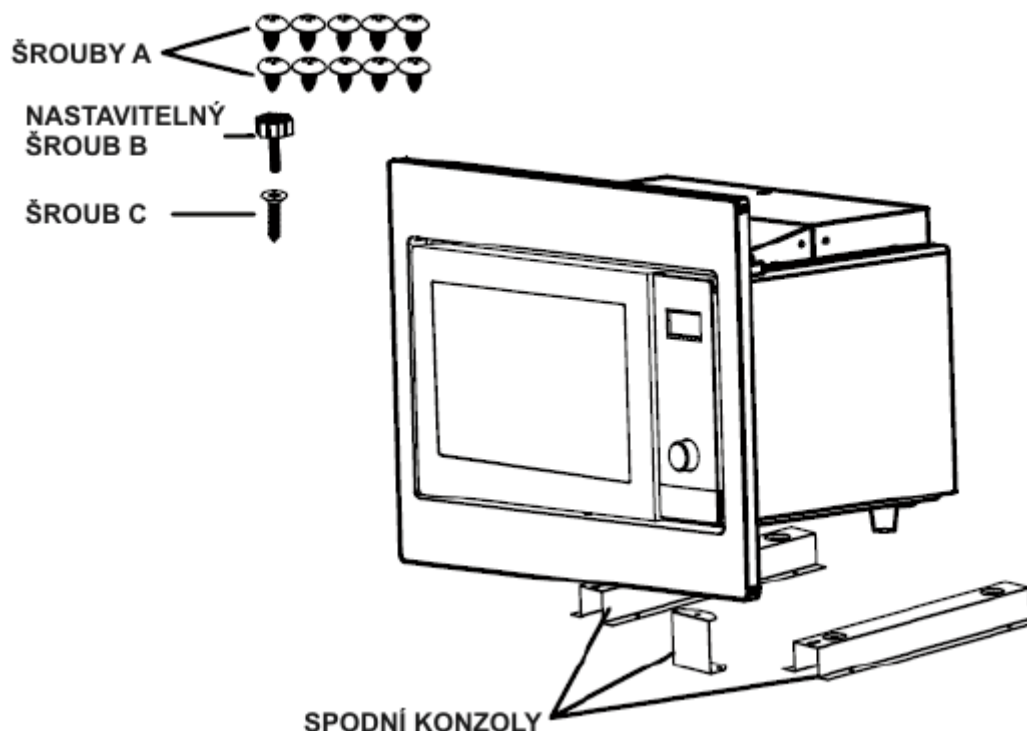

### A. VESTAVĚNÍ DO NÁBYTKU

Vestavěná skříň nesmí mít v místě instalovaného spotřebiče zadní stěnu. Za zadní stěnou vestavné skříně ponechte mezeru pro větrání 45 mm.

Minimální doporučená výška pro instalaci zařízení je 85 cm.

Nezakrývejte ventilační otvory a otvory přívodu vzduchu.

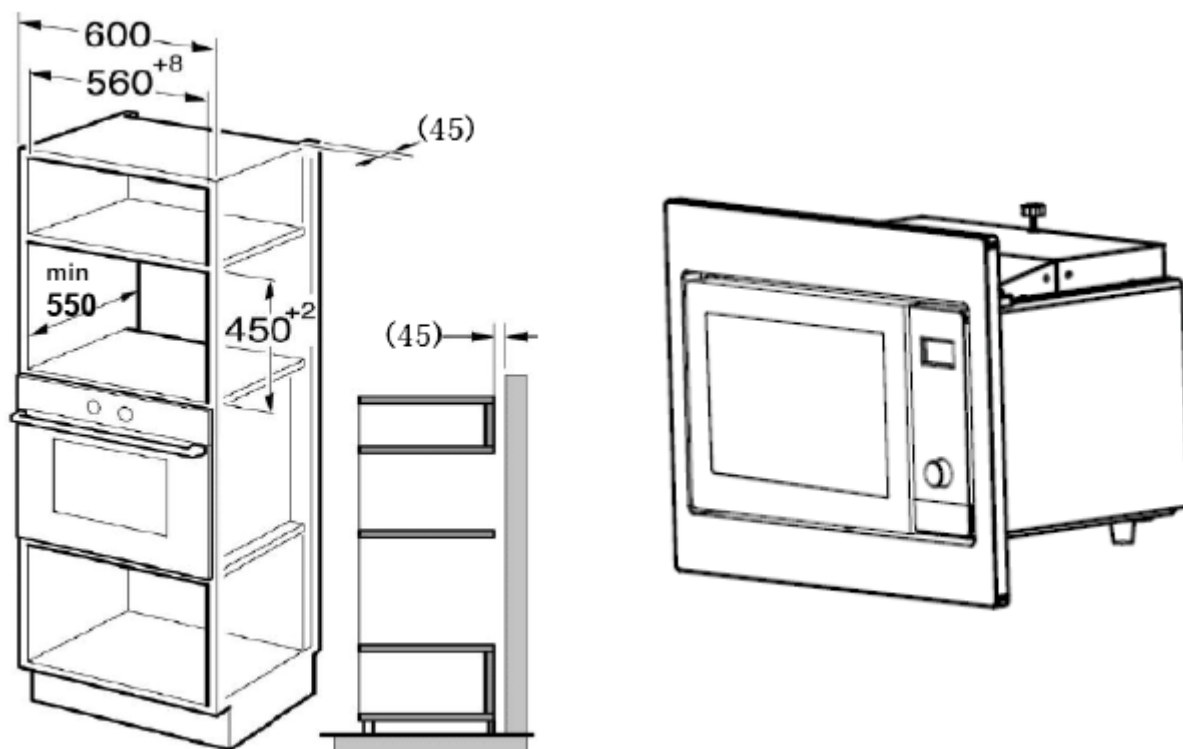

## B. PŘÍPRAVA SKŘÍŇKY

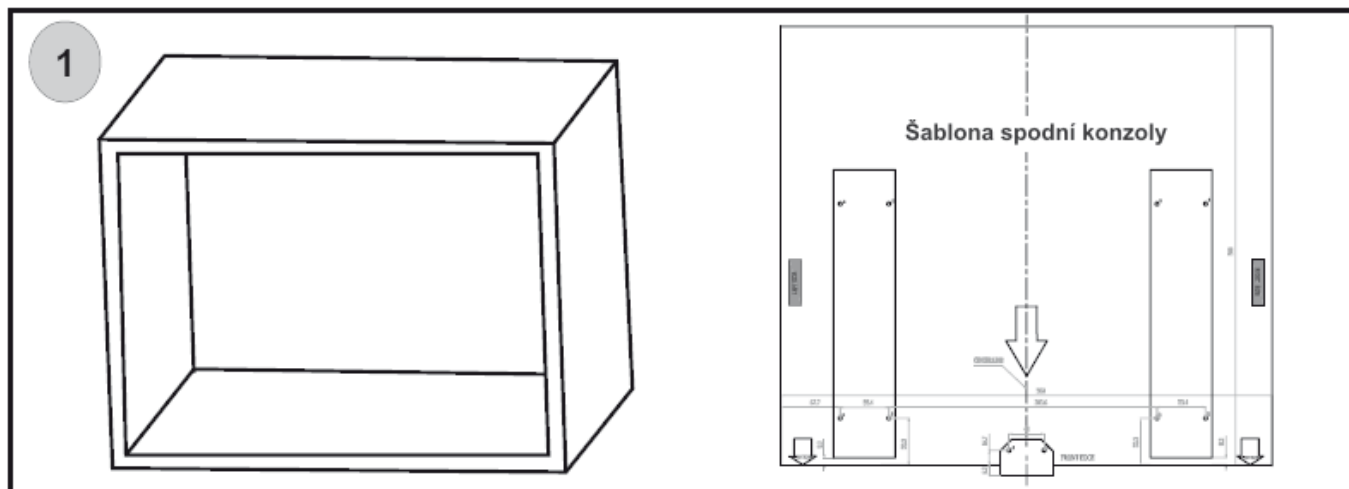

1. Přečtete si pokyny na Šabloně pro instalaci spodní konzoly, šablonu si překreslete a vložte na spodní stranu skříňky.

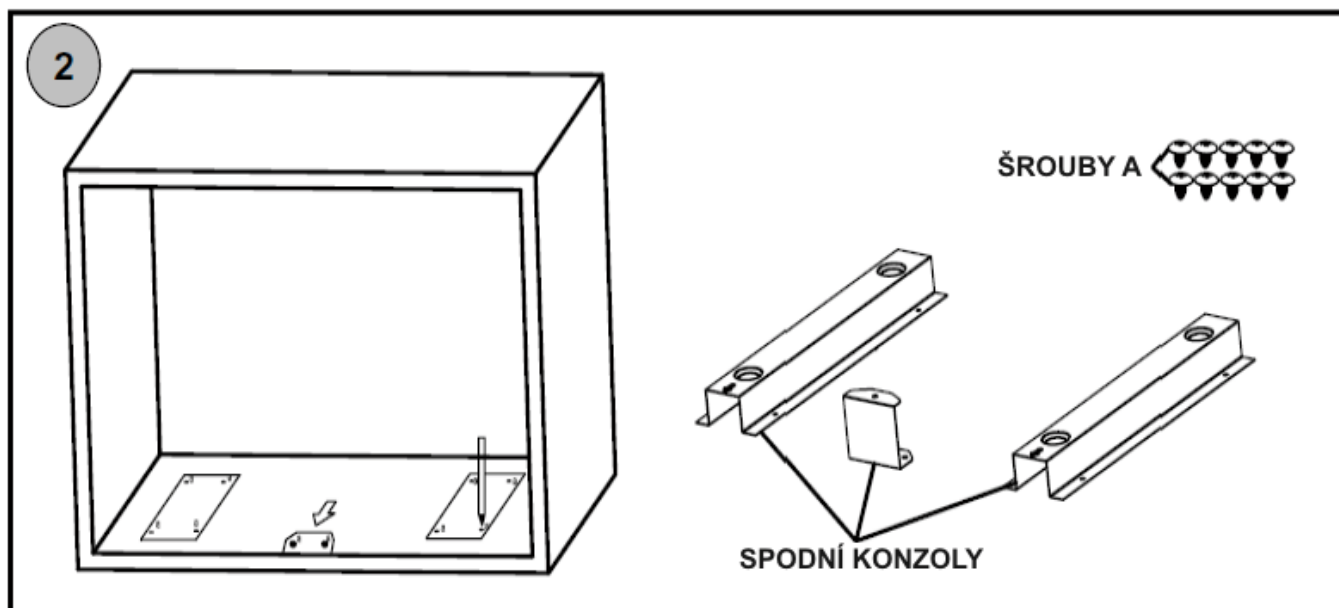

2. Přes šablonu označte body pro šrouby označeny „a“.

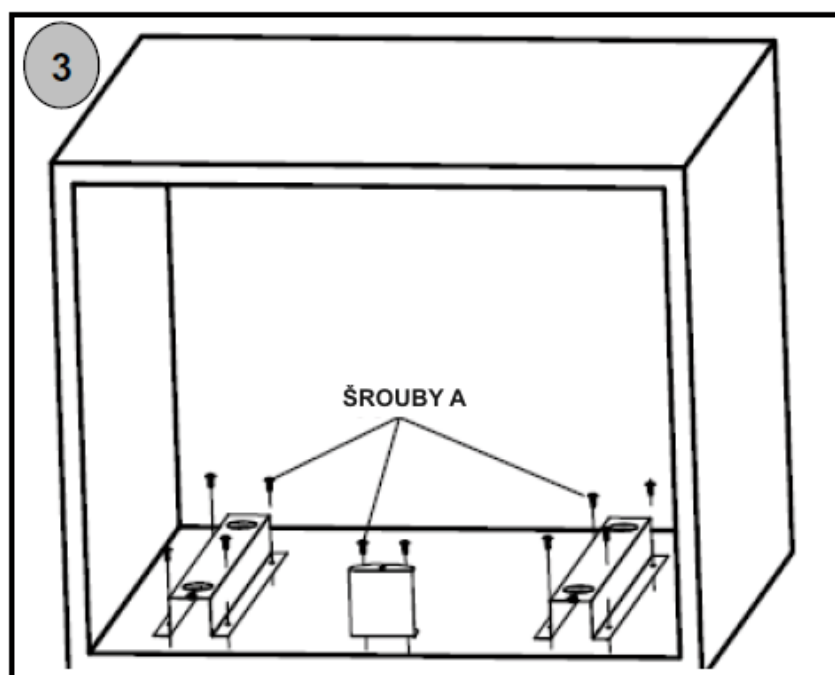

3. Odeberte šablonu, vyvrtejte díry pro šrouby a připevněte šrouby A spodní konzoly do skříňky.

## C. PŘÍPRAVA TROUBY

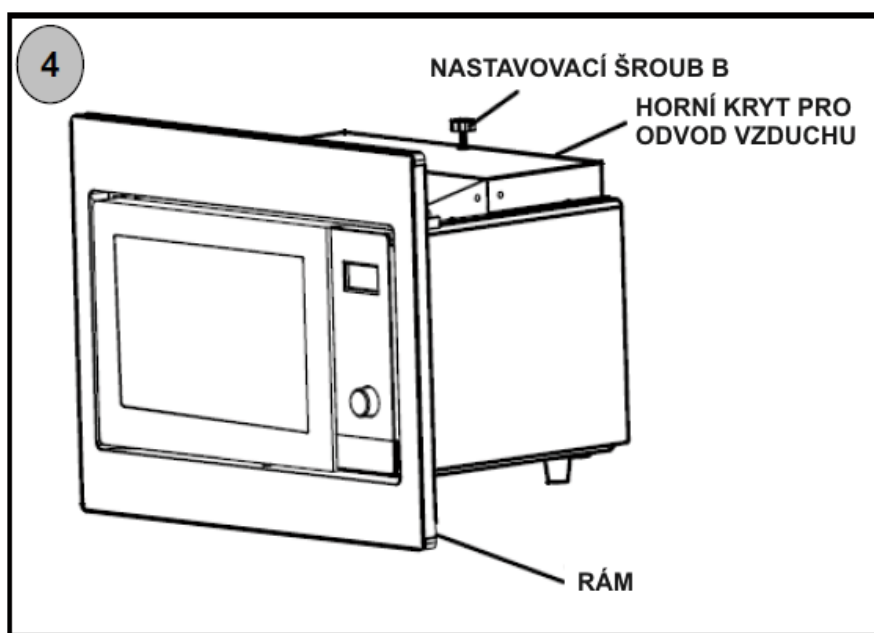

4. Na horní kryt pro odvod vzduchu připevněte nastavovací šroub B.

## D. INSTALACE TROUBY

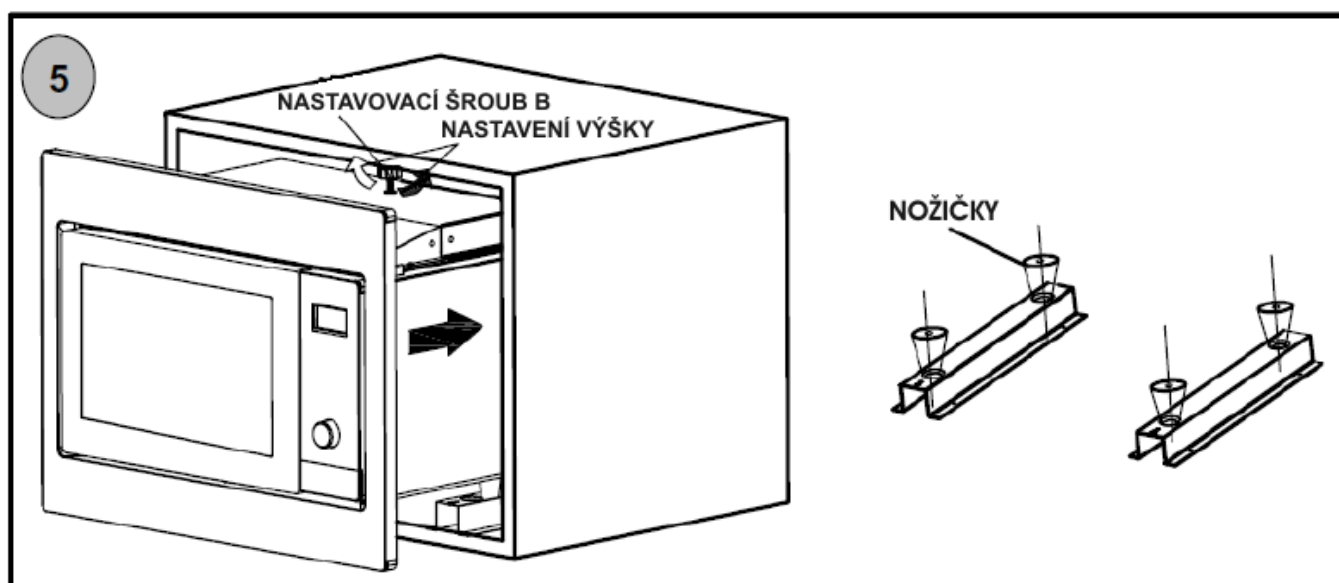

5. Instalace trouby do skříňky

- Nastavovací šroub B nastavte tak, aby mezera mezi hlavou šroubu a vrchní hranou skříňky byla 1 mm.
- Při instalaci se ujistěte, že nožičky trouby jsou řádně usazeny do spodních konzol.
- Zamezte přiskřípnutí přívodního kabelu při instalaci.

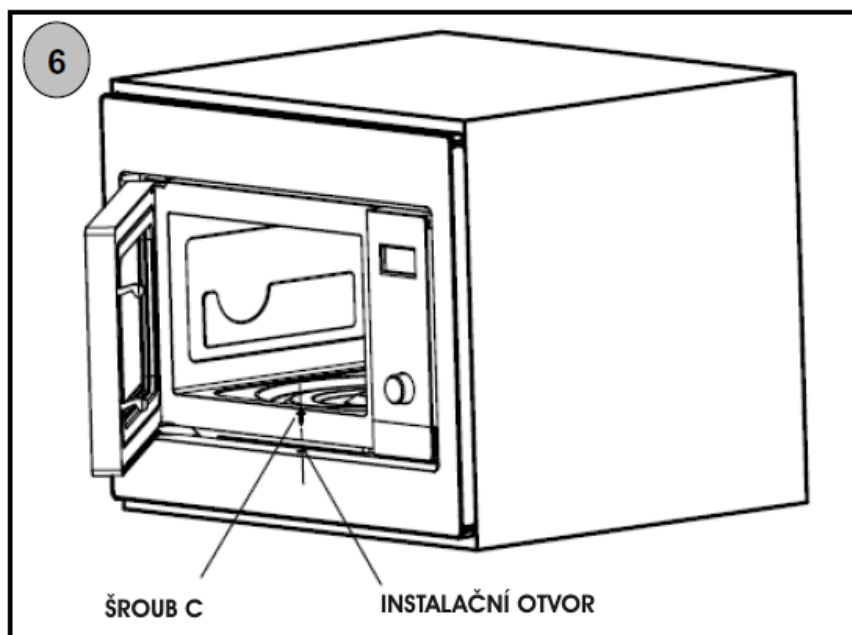

6. Otevřete dvířka a šroubem C ji přišroubujte přes instalační otvor. Tímto připevníte troubu ke skříni a zajistíte její možný posuv.

## ŠABLONA PRO INSTALACI SPODNÍ KONZOLY

### POZNÁMKA: PŘED INSTALACÍ ČTĚTE INSTRUKCE UVEDENÉ NIŽE

#### TATO ŠABLONA JE PRO UMĚTĚNÍ OTVORŮ "a"

- Šablonu si překreslete nebo přímo přeneste míry na spodní stranu skříňky.  
- ujistěte se že jste šablonu umístili na střed.
- přední hranu šablony srovnejte s hranou skříňky.
- V místech popsané "a" označte body pro šrouby.
- Nevrtejte ihned díry přes šablonu.
- Po označení všech bodů (10 ks) odejměte šablonu.
- Vyvrtejte všechny označené body a pokračujte podle následných instrukcí.

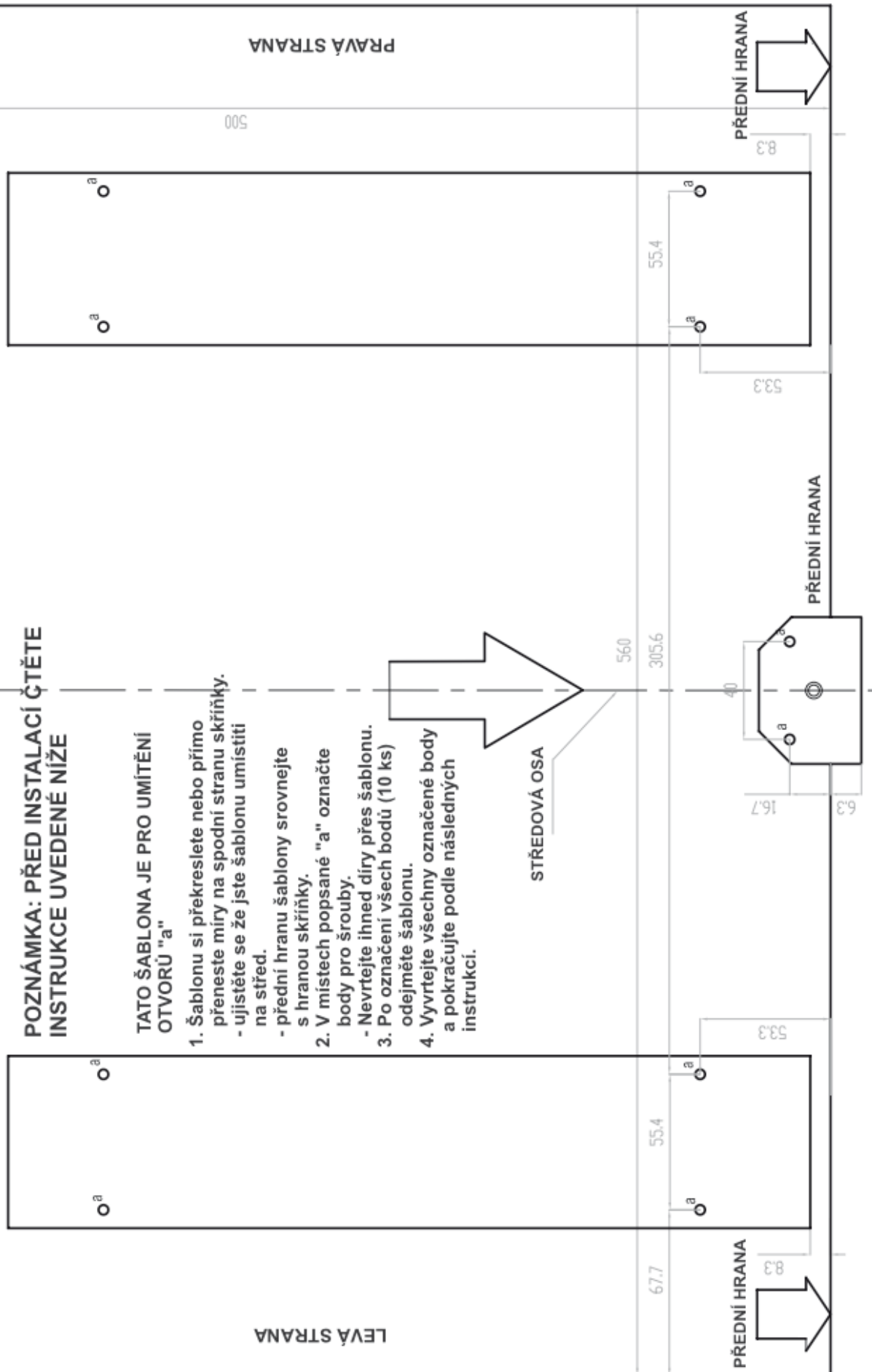

STŘEDOVÁ OSA



## OVLÁDÁNÍ

### 1. NASTAVENÍ HODIN



Po připojení trouby k elektrické síti se na displeji objeví „0:00“ a ozve se pípnutí.

- 1) Stiskněte **„Clock/ Pre-Set“**, číslice pro hodiny začnou blikat.
- 2) Otáčením  nastavte hodiny, čas by měl být v rozmezí 0-23 hodin.
- 3) Stiskněte **„Clock/ Pre-Set“**, číslice pro minuty začnou blikat.
- 4) Nastavte minuty, vložený čas by měl být v rozmezí 0-59 minut.
- 5) Stiskněte **„Clock/ Pre-Set“** k dokončení nastavení.  
Symbol hodin  zhasne, začne blikat „:“ a čas bude svítit.



Poznámka: 1/ Pokud nenastavíte hodiny, nebude čas zobrazován.

2/ Pokud během nastavování stisknete tlačítko **„Stop/Clear“** zrušíte nastavování a vrátíte se zpět do předešlého stavu.

### 2. MIKROVLNNÉ VAŘENÍ

Stiskněte **„Microwave“** na displeji se zobrazí **„P100“**. Stiskněte opakovaně **„Microwave“** nebo otáčejte  pro výběr požadovaného výkonu. Po každém stisknutí nebo otáčením  se bude výkon měnit v pořadí „P100“, „P80“, „P50“, „P30“ a „P10“. Pro potvrzení výkonu stiskněte **„Start/+30Sec./Confirm“** a otáčením  nastavte dobu vaření od 0:05 do 95:00. Pro začátek vaření stiskněte **„Start/+30Sec./Confirm“**

Příklad: Když chcete využít 80% výkonu trouby po dobu 20 minut, nastavte troubu podle následujících kroků.

- 1) Stiskněte **„Microwave“**, na displeji se objeví **„P100“**.
- 2) Stiskněte jednou **„Microwave“** nebo otáčejte , abyste nastavili 80% výkonu.
- 3) Stiskněte **„Start/+30Sec./Confirm“** k potvrzení, na displeji se zobrazuje **„P 80“**.
- 4) Otáčejte , abyste nastavili dobu přípravy, dokud na displeji nebude **„20:00“**.
- 5) Stiskněte **„Start/+30Sec./Confirm“** pro začátek vaření nebo stiskněte **„Stop/Clear“** pro zrušení nastavení.

**POZNÁMKA:** Hodnota kroku při nastavování času v různém rozsahu je následující (různá):

0– 1 minuta	:	5 sekund
1– 5 minut	:	10 sekund
5–10 minut	:	30 sekund
10–30 minut	:	1 minuta
30–95 minut	:	5 minut

#### Volby „Microwave“

Volba	LED Displej	Mikrovlnný výkon
-------	-------------	------------------

1	P100	100 %
2	P80	80 %
3	P50	50 %
4	P30	30 %
5	P10	10 %



### 3. GRIL NEBO KOMBINOVNÉ VAŘENÍ

Stiskněte „**Gril/Combi.**“ na displeji se zobrazí „G“. Poté stiskněte opakovaně „**Gril/Combi.**“

nebo otáčejte  pro volbu požadované funkce. Na displeji se bude zobrazovat „G“, „C-1“

nebo „C-2“. Pro potvrzení volby stiskněte „**Start/+30Sec./Confirm**“ a otáčením  nastavte dobu vaření od 0:05 do 95:00. Pro začátek vaření stiskněte „**Start/+30Sec./Confirm**“

Příklad: Budete požadovat vaření s výkonem mikrovln 55 % a 45 % výkonu grilu (C-1) po dobu 10 minut. Postupujte podle následujících kroků.



- 1) Stiskněte „**Gril/Combi.**“, na displeji se objeví „G“.
- 2) Stiskněte jednou „**Gril/Combi.**“ nebo otáčejte  pro volbu modu „C-1“.
- 3) Stiskněte „**Start/+30Sec./Confirm**“ k potvrzení, na displeji se objeví „C-1“.
- 4) Otáčejte , abyste nastavili dobu přípravy, dokud na displeji nebude „10:00“.
- 5) Stiskněte „**Start/+30Sec./Confirm**“ pro začátek vaření.
- 6)

**Volby "Gril/Combi."**

Volba	LED Displej	Mikrovlnný výkon	Výkon grilu
1	G	0 %	100 %
2	C-1	55 %	45 %
3	C-2	36 %	64 %

**Poznámka:** Až uplyne polovina doby grilování, ozve se dvakrát zvukový signál – toto je normální. Ale pro lepší výsledek z grilování byste měli jídlo obrátit, zavřít dvířka a stisknout „**Start/+30Sec./Confirm**“ pro pokračování. Pokud se nic neuděláte trouba bude fungovat dle nastavení.

**4. RYCHLÉ VAŘENÍ**

- 1) V klidovém stavu trouby stiskněte tlačítko „**Start/+30Sec./Confirm**“ pro spuštění vaření potravin na plný mikrovlnný výkon po dobu 30 sekund. Při každém dalším stisknutí tlačítka „**Start/+30Sec./Confirm**“ se doba vaření prodlouží o 30 sekund. Maximální doba nastavení je 95 minut.
- 2) U mikrovlnného vaření, grilování, kombinovaného vaření a rozmrazování každým stiskem „**Start/+30Sec./Confirm**“ zvýšíte čas vaření o 30 sekund.
- 3) V klidovém stavu otočte  v protisměru hodinových ručiček, tím nastavíte výkon mikrovlnného vaření na 100 %. Otočením  ve směru hodinových ručiček nastavte požadovaný čas vaření a stiskem „**Start/+30Sec./Confirm**“ spustíte vaření.

**5. ROZMRAZOVÁNÍ PODLE HMOTNOSTI**

- 1) Jedenkrát stiskněte tlačítko „**W.T/Time Defrost**“, na displeji se zobrazí „dEF1“.
- 2) Otáčejte  pro výběr hmotnosti potravin v rozsahu 100 - 2000 g.
- 3) Stiskněte „**Start/+30Sec./Confirm**“ pro začátek rozmrazování.



**6. ROZMRAZOVÁNÍ PODLE ČASU**

- 1) Stiskněte dvakrát tlačítko „**W.T/Time Defrost**“. Na LED displeji se objeví „dEF2“.
- 2) Otáčejte  pro výběr doby rozmrazování.
- 3) Stiskněte „**Start/+30Sec./Confirm**“ pro začátek rozmrazování.



**7. OHŘEV**

- 1) Stiskněte jednou „**Auto Reheat**“, na displeji se zobrazí „200“
- 2) Stiskněte opakovaně „**Auto Reheat**“ nebo otáčením  nastavte hmotnost potravin z hodnot „200“, „400“ nebo „600“ g
- 3) Stiskněte „**Start/+30Sec./Confirm**“ pro začátek vaření.

## 8. NABÍDKA AUTOMATICKÉHO VAŘENÍ



- 1) Otáčením  doprava vyberte z menu „A-1“ až „A-8“, které odpovídají druhům potravin dle tabulky.
- 2) Stiskněte „**Start/+30Sec./Confirm**“ pro potvrzení.
- 3) Otáčením  vyberte hmotnost potravin dle tabulky.
- 4) Stiskněte „**Start/+30Sec./Confirm**“ pro začátek vaření.

Příklad: Když chcete využít „**Auto menu**“ pro přípravu ryby o hmotnosti 350g.

- 1) Otáčením  vyberte na displeji „A-5“.
- 2) Stiskněte „**Start/+30Sec./Confirm**“ pro potvrzení.
- 3) Otáčením  vyberte na displeji hmotnost „350“.
- 4) Stiskněte „**Start/+30Sec./Confirm**“ pro začátek vaření.

Nabídka	Volba	Hmotnost	Zobrazuje se
A - 1 Pizza	1	200 g	200 g
		400 g	400 g
A - 2 Brambory	2	200 g	200 g
		400 g	400 g
		600 g	600 g
A - 3 Maso	3	250 g	250 g
		350 g	350 g
		450 g	450 g
A - 4 Zelenina	4	200 g	200 g
		300 g	300 g
		400 g	400 g
A - 5 Ryba	5	250 g	250 g
		350 g	350 g
		450 g	450 g
A - 6 Těstoviny	6	50g (s 450 ml studené vody)	50 g
		100g (s 800 ml studené vody)	100 g
A - 7 Polévka	7	200 ml	200 ml
		400 ml	400 ml
A - 8 Kaše	8	550 g	550 g
		1100 g	1100 g



## 9. ODLOŽENÝ START

- 1) Nejdříve nastavte hodiny. (Podívejte se do části návodu „Nastavení hodin“.)
- 2) Nastavte program vaření. Maximálně mohou být nastaveny dvě fáze. Rozmrazování by nemělo být nastaveno v programu odloženého startu.  
Příklad: Pokud budete chtít vařit s výkonem 80 % podobu 7 minut v nastavený čas, postupujte dle následujících instrukcí.
  - a / Stiskněte „**Microwave**“, na displeji se objeví „P100“.
  - b/ Stiskněte jednou „**Microwave**“ nebo otáčejte , abyste nastavili 80% výkonu, dokud na displeji nebude „P 80“.
  - c/ Stiskněte „**Start/+30Sec./Confirm**“ k potvrzení, na displeji se objeví „P 80“.
  - d/ Otáčejte , abyste nastavili dobu přípravy, dokud na displeji nebude „7:00“.  
Po těchto krocích buďte opatrní a nestiskněte „**Start/+30Sec./Confirm**“
- 3) Stiskněte „**Clock/ Pre-Set**“, číslice pro hodiny začnou blikat a rozsvítí se symbol hodin.
- 4) Otáčením  nastavte hodiny, čas by měl být v rozmezí 0-23 hodin.
- 5) Stiskněte „**Clock/ Pre-Set**“, číslice pro minuty začnou blikat.
- 6) Nastavte minuty, vložený čas by měl být v rozmezí 0-59 minut.
- 7) Stiskněte „**Clock/ Pre-Set**“ k dokončení nastavení. Pokud jsou dvířka zavřena, zvukový signál dvakrát zazní v nastavený čas. Vaření se pak automaticky spustí.

## 10. VAŘENÍ VE VÍCE ETAPÁCH

Pro přípravu se mohou nastavit maximálně 2 etapy. Pokud je jedna z etap rozmrazování, měla by se nastavit jako první etapa.

Příklad: Pokud chcete potraviny rozmrazovat po dobu 5 minut a poté ohřívat na 80% výkonu trouby po dobu 7 minut, postupujte dle následujících instrukcí.

- 1) Stiskněte dvakrát tlačítko „**W.T/Time Defrost**“, na displeji se objeví „DEF2“
- 2) Otáčejte „“ pro nastavení času „5:00“.
- 3) Stiskněte „**Microwave**“, na displeji se objeví „P100“.
- 4) Stiskněte znovu jednou „**Microwave**“ nebo otáčejte , abyste nastavili 80% výkonu.
- 5) Stiskněte „**Start/+30Sec./Confirm**“ k potvrzení, na displeji se zobrazuje „P 80“.
- 6) Otáčejte „“ pro nastavení času „7:00“.
- 7) Stiskněte „**Start/+30Sec./Confirm**“ pro start, zazní jednou zvukový signál oznamující začátek první etapy. Čas rozmrazování se začne odpočítávat. Po dokončení první etapy znovu zazní zvukový signál a začne druhá etapa - ohřev. Po dokončení vaření zazní zvukový signál pětkrát.

## 11. FUNKCE ZOBRAZENÍ INFORMACÍ

- (1) Během ohřevu, grilování nebo kombinovaného vaření stiskněte „**Microwave**“ a na 3 vteřiny se zobrazí současný výkon mikrovlnné trouby. Po 3 vteřinách se zobrazení vrátí zpět do předchozího režimu.
- (2) Během ohřevu stiskněte „**Clock/ Pre-Set**“ pro zobrazení času a čas bude na displeji blikat 3 vteřiny.
- (3) Při nastaveném odloženém startu stiskněte „**Clock/ Pre-Set**“ a na displeji se zobrazí na 3 vteřiny nastavený čas odloženého startu.

## 12. FUNKCE DĚTSKÉHO ZÁMKU

**Zamknutí:** V klidovém stavu stiskněte na 3 sekundy tlačítko „**Stop/Clear**“. Ozve se dlouhý tón označující aktivaci dětského zámku a na displeji se zobrazí indikátor zámku „**[ : : ]**“

**Zrušení zámku:** V uzamknutém stavu stiskněte na 3 sekundy tlačítko „**Stop/Clear**“. Ozve se dlouhý tón označující deaktivaci dětského zámku a indikátor zhasne.

## ČIŠTĚNÍ

Ujistěte se, že jste troubu odpojili od zdroje napájení.

1. Vyčistěte po použití vnitřek trouby lehce navlhčeným hadříkem.
2. Omyjte příslušenství obvyklým způsobem v mýdlové vodě.
3. Dveřní rám, izolace a sousední části musí být, jsou-li znečištěny, opatrně očištěny vlhkým hadříkem.

## ODSTRAŇOVÁNÍ PROBLÉMŮ

Normální	
Mikrovlnná trouba ruší příjem televizního signálu.	Příjem rozhlasového a TV signálu může být při provozu mikrovlnné trouby rušen. Je to obdobné rušení malých elektrických zařízení jako mixéru, vysavače nebo fénu. Je to normální.
Slabé světlo trouby.	Při mikrovlnném vaření o nízkém výkonu se může světlo zeslabit. Je to normální.
Na dveřích se akumuluje pára, z ventilačních otvorů vychází horký vzduch.	Při vaření se může z jídla uvolňovat pára. Většina je odvedena ventilačními otvory. Některá se ovšem může akumulovat na chladnějším místě jakým jsou např. dvířka trouby. Je to normální.
Trouba byla omylem spuštěna bez jídla uvnitř.	Trouba se nepoškodí, pokud běží prázdná pouze po krátký čas. Nicméně měli byste se tomu vyhnout.

Problém	Možná příčina	Odstranění
Troubu nelze zapnout.	(1) Napájecí kabel není pevně zapojen.	Odpojte jej. Po 10 sekundách jej opět zapojte.
	(2) Vypadla pojistka nebo se vypnul jistič proudu.	Nahradte pojistku nebo zapněte jistič proudu.
	(3) Problémy se zásuvkou.	Vyzkoušejte zásuvku s jinými elektrickými zařízeními.
Trouba nehřeje	(4) Dvířka nejsou dovřena.	Dovřete dvířka.
Skleněný talíř vydává při provozu trouby hluk.	(5) Špinavé válečky ložisek na kruhové podsadě.	Viz. kapitola „Čištění“ pro očištění špinavých částí.

## TECHNICKÁ SPECIFIKACE

- Mikrovlnná trouba vestavná s grilem
- Kapacita trouby 25 litrů
- Elektronické ovládání
- 2 kombinované programy (Microwave a gril)
- 8 automatických programů
- Funkce rozmrazování, rychlý start, dětská pojistka
- Časovač 95 min
- Mikrovlnný výkon 900 W, výkon grilu 1000 W
- Otočný talíř 315 mm, 24 h. hodiny
- Příkon: 1450 W
- Hlučnost < 62 dB
- Napájení: 230 V ~ 50 Hz
- Rozměry (š x v x h): 59,4 x 46 x 38,2 cm
- Hmotnost: 18 kg

Změna technické specifikace výrobku vyhrazena výrobcem.



**VAROVÁNÍ:** NEVYSTAVUJTE SPOTŘEBIČ DEŠTI NEBO VLHKOSTI ABYSTE PŘEDEŠLI VZNIKU POŽÁRU NEBO ÚRAZU ELEKTRICKÝM PROUDEM. VŽDY SPOTŘEBIČ VYPNĚTE ZE ZÁSUVKY KDYŽ JEJ NEPOUŽÍVÁTE NEBO PŘED OPRAVOU. V PŘÍSTROJI NEJSOU ŽÁDNÉ ČÁSTI OPRAVITELNÉ SPOTŘEBITELEM. VŽDY SE OBRACEJTE NA KVALIFIKOVANÝ AUTORIZOVANÝ SERVIS. PŘÍSTROJ JE POD NEBEZPEČNÝM NAPĚTÍM .

### Informace o ochraně životního prostředí

Udělalí jsme to nejlepší pro snížení množství obalů a zajistili jsme jejich snadné rozdělení na 3 materiály: lepenka, papírová drť a roztažený polyetylén. Tento přístroj obsahuje materiály, které mohou být po demontáži specializovanou společností recyklovány. Dodržujte prosím místní nařízení týkající se nakládání s balíci materiály, vybitými bateriemi a starým zařízením.

### Likvidace starého elektrického a elektronického zařízení



Tento symbol na výrobku, jeho příslušenství nebo na jeho obalu označuje, že s výrobkem nesmí být nakládáno jako s domácím odpadem. Prosím dopravte tento výrobek na příslušné sběrné místo, kde bude provedena recyklace takového elektrického a elektronického zařízení. V Evropské unii a v ostatních evropských zemích existují sběrná místa pro použité elektrické a elektronické zařízení. Tím, že zajistíte správnou likvidaci výrobku, můžete předejít možným negativním následkům pro životní prostředí a lidské zdraví, které se mohou v opačném případě projevit jako důsledek nesprávné manipulace s tímto výrobkem. Recyklace materiálů přispívá k ochraně přírodních zdrojů. Z tohoto důvodu prosím nevyhazujte staré elektrické a elektronické zařízení do domovního odpadu. Pro podrobnější informace o recyklaci výrobku se obraťte na místní úřad, službu zajišťující likvidaci domácího odpadu nebo obchod, kde jste výrobek zakoupili.

Firma HP Tronic Ústí nad Labem spol. s r.o. je registrovaná u společnosti Elektrowin a.s. pod číslem 05065/06-ECZ.

Firma ELEKTROSPED, a.s. je registrovaná u společnosti Envidom pod číslem EZ 0000213.

# Monetti

EMOS Trading a.s.

Šiřava 295/17

750 02 PŘEROV I - město

tel.: 581 261 161

## ZÁRUČNÍ LIST

Výrobek	Výrobní číslo
typ	razítko a podpis prodejce
datum prodeje: den, měsíc (slovy), rok	

### ZÁRUČNÍ PODMÍNKY

#### 1. Záruční doba:

Na tento výrobek poskytuje firma EMOS Trading a.s. záruku po dobu **24 měsíců** od data zakoupení výrobku spotřebitelem. Doba záruky se prodlužuje o dobu, po kterou byl výrobek v záruční opravě a nebo nemohl být v době trvání záruky používán, jestliže charakter poruchy bránil jeho použití.

ZÁRUKA SE VZTAHUJE POUZE NA ZÁVADY  
ZPŮSOBENÉ CHYBOU VÝROBY NEBO VADOU MATERIÁLU.

<b>EMOS Trading a.s.</b> <b>ZÁRUČNÍ OPRAVA 1</b> záruční list	<b>EMOS Trading a.s.</b> <b>ZÁRUČNÍ OPRAVA 2</b> záruční list	<b>EMOS Trading a.s.</b> <b>ZÁRUČNÍ OPRAVA 3</b> záruční list
Výr. č.:	Výr. č.:	Výr. č.:

## **ZÁRUČNÍ PODMÍNKY: pokračování**

### **2. Záruční list:**

Bezplatný záruční servis je poskytován pouze v případě předložení dokladu o zakoupení výrobku a správně vyplněného záručního listu (musí obsahovat: výrobní číslo, datum prodeje a razítko prodejny).

### **3. Opravy v záruční a pozáruční době:**

Záruční servis lze uplatňovat u organizace, kde byl výrobek zakoupen. Po uplynutí záruční doby je možné obrátit se přímo na servis firmy EMOS Trading a.s.

### **4. Rozsah platnosti záruky:**

Záruka je neplatná, jestliže je závada způsobena mechanickým poškozením, nesprávným používáním, nepozorností, neodvratnou událostí a také v případě úprav nebo oprav, provedených mimo servisní síť. Záruční list musí být prodávajícím úplně a správně vyplněn, včetně kuponu, jinak je neplatný.

## **ZÁZNAMY O PROVEDENÝCH ZÁRUČNÍCH OPRAVÁCH**

Datum nahlášení opravy	Datum zakončení opravy	Počet dní prodloužené záruční doby	Číslo opravního listu	Stručný popis provedené opravy a podpis opraváře

# Monetti

**POZNÁMKY:**

Monetti